

WISZĄCE KOTŁY KONDENSACYJNE
z wymiennikiem ze stali nierdzewnej

QUADRA X



QUADRA X, WIĘCEJ NIŻ KOCIOŁ



KOCIOŁ QUADRA, JEDEN Z NAJLEPIEJ SPRZEDAJĄCYCH SIĘ KOTŁÓW WISZĄCYCH MARKI BERETTA W POLSCE, ZOSTAŁ CAŁKOWICIE PRZEPROJEKTOWANY I W REZULTACIE POWSTAŁ NOWY PRODUKT QUADRA X POSIADAJĄCY WIELE INNOWACYJNYCH FUNKCJI I ZALET. Nowa odsłona kotłów marki Beretta, zachowując zalety swojego poprzednika pod względem niezawodności i ergonomii, posiada nowe – ważne i innowacyjne cechy, od wymiennika kondensacyjnego wykonanego ze stali nierdzewnej, przez dotykowy panel sterowania, po zupełnie nowe przyłącza DIN. Nowa gama kotłów kondensacyjnych QUADRA X obejmuje 2 modele 25 kW w wersji jedno- i dwufunkcyjnej. Kompaktowe wymiary i niewielka waga kotła QUADRA X, gwarantują łatwy montaż, w tym także w szafce kuchennej czy w zabudowie. Wysoka wydajność, niskie zużycie gazu, szeroki zakres modulacji (do 1:8) i łatwość obsługi sprawiają, że nowy model docenią zarówno użytkownicy, jak i instalatorzy.



KOCIOŁ QUADRA X ZOSTAŁ ZAPROJEKTOWANY DO PRACY Z MIESZANINĄ GAZU ZIEMNEGO I WODORU (DO 20%) – ZGODNIE Z CELAMI UNII EUROPEJSKIEJ ODNOŚNIE ZRÓWNOWAŻONEGO ROZWOJU I OCHRONY ŚRODOWISKA.



**NOWY DOTYKOWY
PANEL
STEROWANIA**



**WYMIENNIK
CIEPŁA ZE STALI
NIERDZEWNEJ**



**WYSOKA
SPRAWNOŚĆ**



**CICHA
PRACA**



**SZYBKI I ŁATWY
MONTAŻ**



**WYSOKI
KOMFORT C.W.U.**

ZADBAJ O SWÓJ KOMFORT Z DOTYKOWYM PANELEM STEROWANIA

Jedną z głównych cech wyróżniających nowy kocioł QUADRA X jest dotykowy panel sterowania, który łączy innowacyjny design z łatwością obsługi. Poprzez 7 punktów dotykowych panelu można w intuicyjny sposób uzyskać dostęp do wszystkich ustawień oraz parametrów kotła i instalacji.

Każdy dotyk aktywuje sygnał dźwiękowy, który stanowi potwierdzenie wykonania funkcji. Wyświetlacz LCD umożliwia natychmiastowe zrozumienie i komunikację za pomocą symboli bez konieczności używania znaków tekstowych.

KOMUNIKACJA POPRZEC SYMBOLE

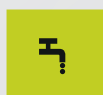

Żądanie grzania c.w.u. w toku

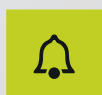

Alarm ogólny



Alarm ciśnienia wody w instalacji c.o.

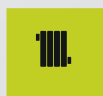

Żądanie grzania c.o. w toku

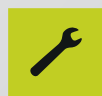

Wymagany przegląd – miga ikona klucza wraz z ikoną dzwonka



Obecność lub błąd płomienia

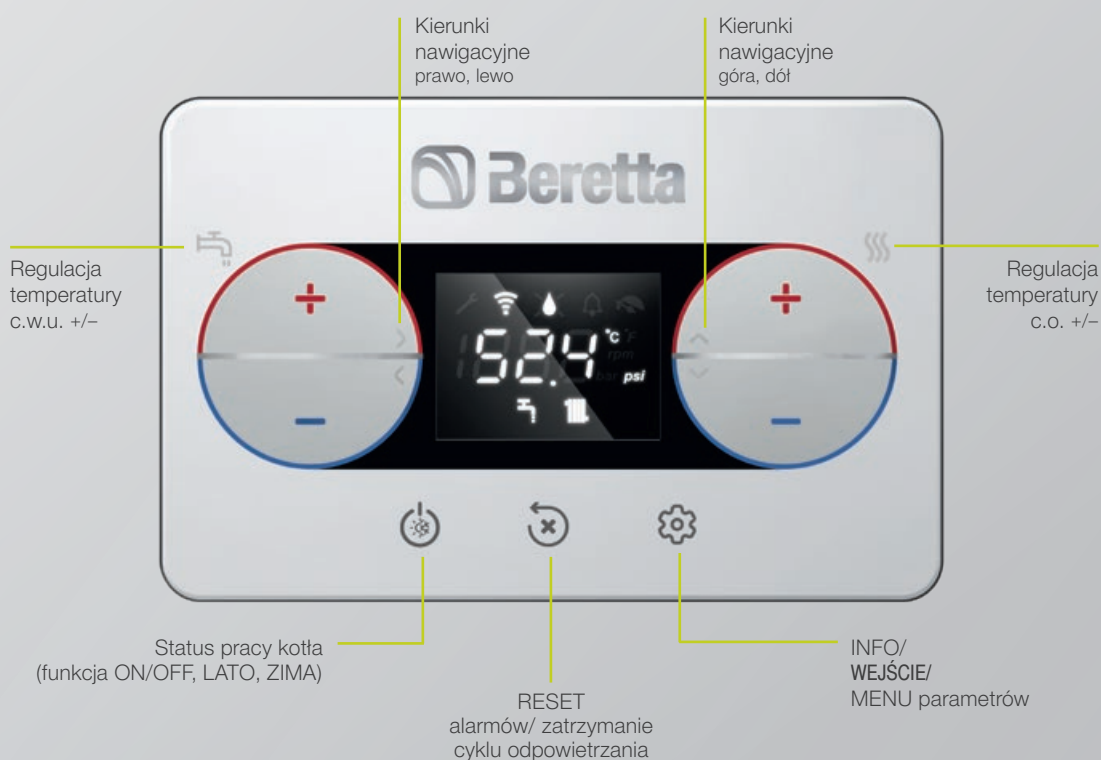

➤ NOWY WYMIENNIK
KONDENSACYJNY
WYKONANY
ZE STALI
NIERDZEWNEJ
Z DOSTĘPEM
OD FRONTU
KOTŁA

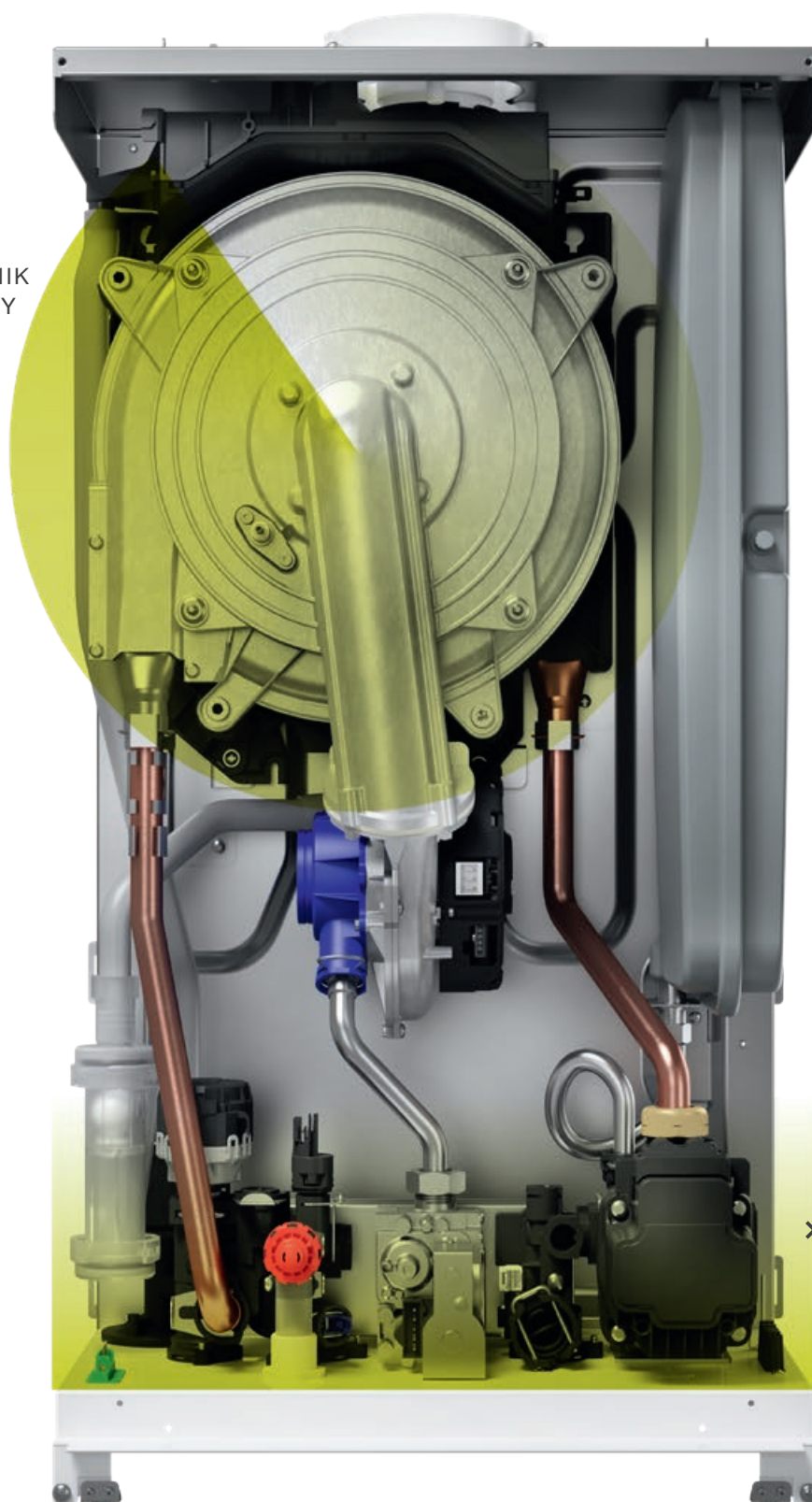

➤ NOWA
GRUPA
HYDRAULICZNA

MODEL DWUFUNKCYJNY QUADRA X 25 C | MODEL JEDNOFUNKCYJNY QUADRA X 25 R

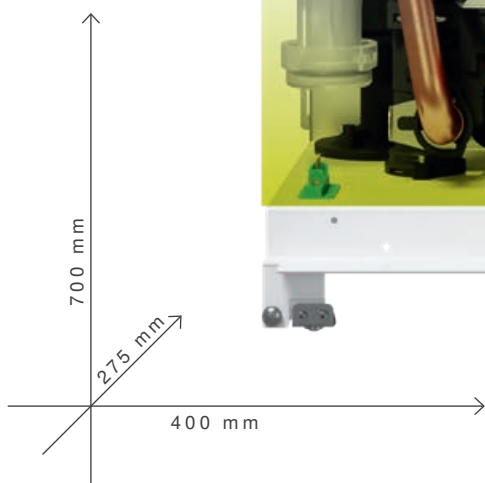

ASPEKTY TECHNICZNE ORAZ ZALETY KOTŁA

- **NOWY KONDENSACYJNY WYMIENNIK CIEPŁA ZE STALI NIERDZEWNEJ** O WYSOKIEJ WYDAJNOŚCI, **KOMPAKTOWY I SOLIDNY**, WYKONANY Z GŁADKIEJ ZWINIĘTEJ RURY O DUŻYM PRZEKROJU, ZAPEWNIAJĄCYM WYSOKĄ SPRAWNOŚĆ I CZYSTOŚĆ PROCESU SPALANIA. JAKOŚĆ STALI NIERDZEWNEJ ZAPEWNI WYSOKĄ ODPORNOŚĆ NA KOROZJĘ. DUŻY PRZEKRÓJ WYMIENNIKA I JEGO GEOMETRIA ZAPEWNIĄJĄ STAŁY PRZEPŁYW I ZAPOBIEGAJĄ ZAPYCHANIU. DOSTĘP DO WYMIENNIKA CIEPŁA OD FRONTU GWARANTUJE ŁATWĄ KONSERWACJĘ I CZYSZCZENIE KOMORY SPALANIA.
- **SZEROKI ZAKRES MODULACJI: 1:8.**
- **ENERGOOSZCZĘDNA POMPA OBIEGOWA (EEI ≤ 0,20)** O WYSOKOŚCI PODNOSZENIA 6 m.
- **NISKA EMISJA NOX: KLASA 6 (EN 15502).**
- WBUDOWANY MODUŁ REGULACJI POGODOWEJ (SONDA ZEWNĘTRZNA DOSTĘPNA JAKO AKCESORIUM DODATKOWE).
- **CERTYFIKAT RANGE RATED** (MOŻLIWOŚĆ DOSTOSOWANIA MOCY KOTŁA DO RZECZYWISTYCH WYMAGAŃ INSTALACJI).
- **PRZYŁĄCZE SPALINOWE CLICK-FIT:** SZYBKI I BEZPIECZNY MONTAŻ.
- WYSOKI STOPIEŃ OCHRONY PRZECIWPORAZENIOWEJ **IPX5D.**
- CICHA PRACA, KTÓRĄ MOŻNA ZOPTYMALIZOWAĆ DZIĘKI SPECJALNYM FUNKCJOM DOSTĘPNYM W KOTLE.
- KOMPATYBILNY Z INTELIGENTNYMI PROGRAMATORAMI MARKI BERETTA.
- **PRZYŁĄCZA HYDRAULICZNE ORAZ SZEROKI WYBÓR AKCESORIÓW (DOSTĘPNE OPCJONALNIE).**

NOWA GRUPA HYDRAULICZNA

- NOWA KOMPAKTOWA GRUPA HYDRAULICZNA ZOSTAŁA OPRACOWANA JAKO ROZWIĄZANIE GOTOWE DO UŻYCIA, ŁĄCZĄCE WSZYSTKIE GŁÓWNE CECHY POTRZEBNE DO STEROWANIA OBIEGAMI WODNYMI W KOTLE WISZĄCYM.
 - **PŁYTOWY WYMIENNIK CIEPŁA O WYSOKIEJ WYDAJNOŚCI** OPRACOWANY PRZEZ MARKĘ BERETTA PODŁĄCZONY DO OBIEGU PIERWOTNEGO CIEPŁEJ WODY POZWALA PODGRZEWAĆ C.W.U. W SPOSÓB NATYCHMIASTOWY BEZ KONIECZNOŚCI ZASTOSOWANIA ZASOBNIKA ZEWNĘTRZNEGO C.W.U.
 - NOWE ZŁĄCZA DIN UMOŻLIWIAJĄ ŁATWY MONTAŻ, ZARÓWNO W PRZYPADKU WYMIANY KOTŁA, JAK I W NOWYCH INSTALACJACH.
-
- ## NOWE FUNKCJE DLA WYŻSZEGO KOMFORTU C.W.U.
- **FUNKCJA WSTĘPNEGO PODGRZANIA C.W.U.** ZOSTAŁA UDOSKONALONA W CELU OGRANICZENIA ZUŻYCIA WODY I GAZU DO MINIMUM. INTELIGENTNA FUNKCJA WSTĘPNEGO PODGRZEWU UMOŻLIWIA UTRZYMANIE C.W.U. WEWNĄTRZ NOWEGO PŁYTOWEGO WYMIENNIKA CIEPŁA O WYSOKIEJ SPRAWNOŚCI, CO SKRACA CZAS OCZEKIWANIA NA CIEPŁĄ WODĘ. WYMIENNIK PRODUKOWANY JEST W JEDNEJ Z NASZYCH FABRYK.
 - **TOUCH & GO** UMOŻLIWIA AKTYWACJĘ CHWILOWEGO PODGRZEWU, ABY SKRÓCIĆ CZAS OCZEKIWANIA NA C.W.U.
 - POZOSTAŁE FUNKCJE SPECJALNE, JAK **OPÓZNIENIE C.W.U., SMART TOUCH & GO I INTELIGENTNY WENTYLATOR** POZWALAJĄ ZWIĘKSZYĆ WYDAJNOŚĆ URZĄDZENIA SZCZEGÓLNICIE W TRUDNYCH WARUNKACH PRACY, JAK W PRZYPADKU BARDZO NISKIEJ LUB BARDZO WYSOKIEJ TEMPERATURY ZASILANIA LUB PRZY BARDZO NISKIM PRZEPŁYWIE WODY.

HI, COMFORT KOMFORT NA WYCIĄGNIĘCIE RĘKI

QUADRA X JEST KOMPATYBILNA Z NOWĄ CYFROWĄ INFRASTRUKTURĄ IOT ZAPROJEKTOWANĄ W CELU ZAGWARANTOWANIA WYJĄTKOWEGO KOMFORTU W TWOIM DOMU.

Hi, Comfort T100 może być używany jako tradycyjny termostat albo w trybie inteligentnym dzięki nowej aplikacji Hi, Comfort w połączeniu z nowym Wi-Fi BOX Hi, Comfort G100-W. Nowa aplikacja jest dostępna do pobrania bezpłatnie na systemy Android oraz iOS i pozwala w prosty i bezpieczny sposób monitorować system ogrzewania, a także zdalnie ustawiać temperaturę ciepłej wody czy definiować parametry kotła.

Montaż programatora Hi, Comfort T100 jest bardzo prosty i zajmuje niewiele czasu. Instalacja sterownika Hi, Comfort T100 w miejsce dotychczasowego termostatu przebiegnie również sprawnie, ponieważ nie wymaga dodatkowych przewodów, jak również ich wymiany. Programator Hi, Comfort T100 można również zainstalować bezprzewodowo w dowolnym miejscu w domu.



hi-comfort.com

PLATFORMA HI, COMFORT, KTÓRA INTEGRUJE KOTŁY MARKI BERETTA NAJNOWSZEJ GENERACJI, INTELIGENTNE TERMOSTATY ORAZ INNOWACYJNĄ APLIKACJĘ STANOWI POCZĄTEK NOWEJ GENERACJI KOMFORTU.

HI, COMFORT T100

- Pełna kontrola domowego komfortu z dowolnego miejsca
- Podświetlany wyświetlacz
- Możliwość sterowania z poziomu smartfona i tabletu
- Nowoczesna i prosta w obsłudze aplikacja z innowacyjnymi funkcjami
- Zdalne sterowanie kotłami Beretta w trybie zaawansowanym OT i wszystkimi kotłami w trybie ON/OFF przewodowo albo bezprzewodowo



INTUICYJNY
INTERFEJS



ŁATWY I SZYBKI
MONTAŻ



KOMPATYBILNOŚĆ



WYSOKIE
STANDARZY
BEZPIECZEŃSTWA

SMART KEY K100

Nowa seria kotłów QUADRA X jest kompatybilna ze Smart Key K100, akcesorium zaprojektowanym dla najnowszej generacji kotłów kondensacyjnych marki Beretta, co oznacza ich ewolucję w kierunku coraz bardziej zrównoważonego komfortu ekologicznego. Smart Key K100, poprzez autorską aplikację Hi, Comfort, umożliwia zdalne sterowanie pracą kotła, modyfikowanie jego parametrów i wiele więcej. Funkcje Smart Key K100 stanowią odpowiedź na potrzeby użytkowników: od funkcji „Dziecko”, aby chronić dzieci

i niesamodzielnych użytkowników przed ryzykiem poparzenia, poprzez funkcję „Booster”, aby zmaksymalizować prędkość ogrzania pomieszczenia, aż po funkcję „Relaks”, aby utrzymać stałą temperaturę ciepłej wody dla maksymalnego komfortu. Z myślą o użytkownikach coraz bardziej świadomych ekologicznie, nowa aplikacja Hi, Comfort App pozwala na monitorowanie i zarządzanie zużyciem energii przez system grzewczy, dając możliwość oszczędności do 15%*.

* Szacunki oparte na symulacji zużycia przy aktywnym programie grzewczym, nawet w czasie nieobecności domowników.



Hi, Comfort

SZYBKIE I ŁATWE PODŁĄCZENIE –
WYSTARCZY UMIEŚCIĆ KLUCZ
SMART KEY K100
W ODPOWIEDNIM ZŁĄCZU





ŁATWY MONTAŻ

Kocioł QUADRA X wyróżnia nowoczesny design, dzięki któremu z łatwością wpasuje się w każde pomieszczenie. Kompaktowe wymiary i niewielka waga pozwalają na instalację urządzenia w dowolnym miejscu (zgodnie z aktualnymi przepisami).

Modele QUADRA X są zatem idealne również w przypadku wymiany dotychczasowych urządzeń, zarówno z przyłączami DIN, jak i z tradycyjną konsolą marki Beretta, dzięki dostępności zestawów akcesoriów, które ułatwiają montaż.

SPÓJRZ W PRZYSZŁOŚĆ Z QUADRA X

Kocioł QUADRA X został stworzony dziś, z myślą o lepszym jutrze. Nowa gama kotłów została zaprojektowana do pracy z mieszaniną gazu ziemnego i wodoru (do 20%) – zgodnie z celami zrównoważonego rozwoju, ochrony środowiska i procesem dekarbonizacji, do osiągnięcia których dąży w swoich działaniach Unia Europejska.



HYDROGEN
READY
20%

WODÓR – ZRÓWNOWAŻONA ENERGIA, ŹRÓDŁO PRZYSZŁOŚCI

CYKL WYKORZYSTANIA WODORU

Wodór to bezpieczny i czysty gaz, dostępny w przyrodzie w ogromnych ilościach. Mieszanina gazu ziemnego z wodorem w proporcji odpowiednio 80% do max. 20% umożliwia wytwarzanie ciepła i ciepłej wody przy minimalnej emisji zanieczyszczeń. Ze spalania tlenu i wodoru, w ilościach tego ostatniego, powstaje para wodna: w ten sposób wodór zamienia się z powrotem w wodę, swoje najczęstsze źródło, i ponownie wprowadzany jest do natury.

- Dostępny w ogromnych ilościach (również w naturze)
- Wytworzony w oparciu o metody o niskim wpływie na środowisko, uzyskany z odnawialnych źródeł energii (np. energia wiatrowa, fotowoltaika, biomasa)
- Niska emisja zanieczyszczeń: redukcja emisji zanieczyszczeń o znaczny % w skali ogólnej
- Realna możliwość zmiany poprzez rozpoczęcie procesu dekarbonizacji, walkę z globalnymi zmianami klimatycznymi dla poprawy jakości powietrza i życia

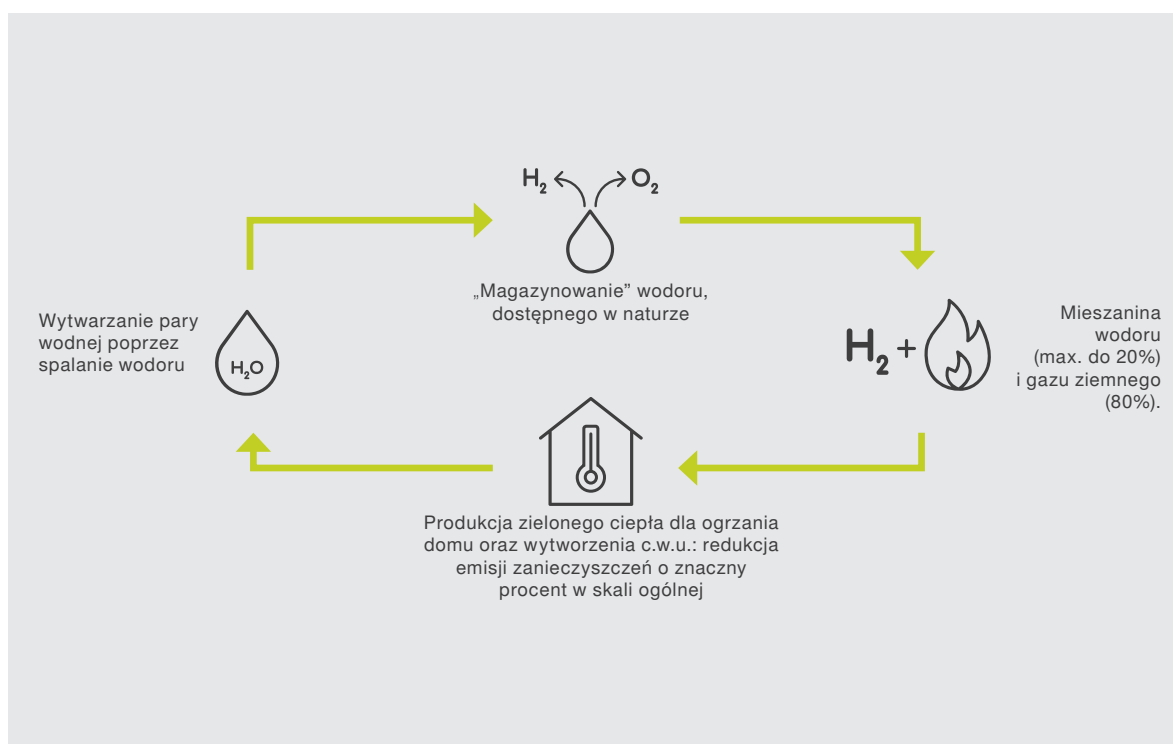

SCHEMATY

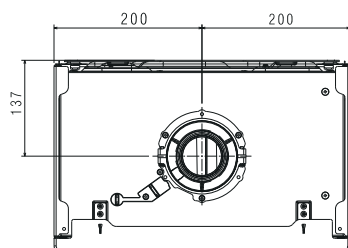
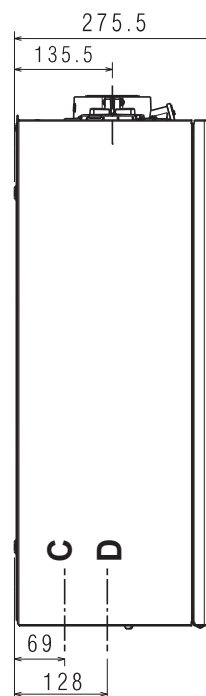
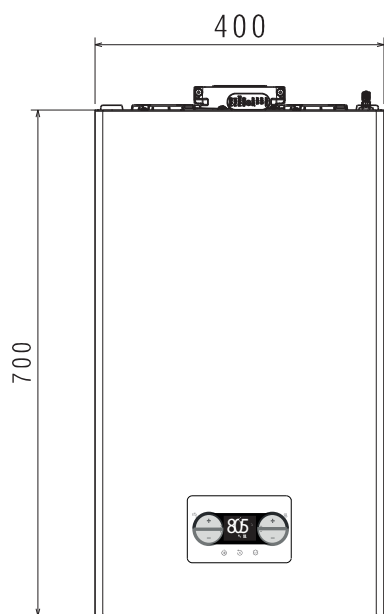

WIDOK Z GÓRY

LEGENDA: **C** SPUST KONDENSATU
D WODA-GAZ

➤ PRZYŁĄCZA HYDRAULICZNE DIN

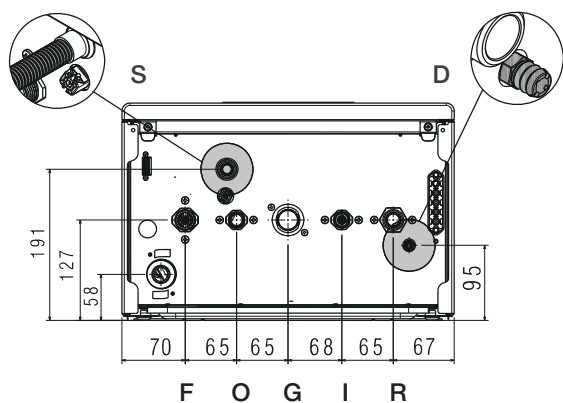

LEGENDA: **O** WYJŚCIE C.W.U.
S ZAWÓR BEZPIECZEŃSTWA **G** GAZ
D ZAWÓR SPUSTOWY **I** WEJŚCIE C.W.U.
F ZASILANIE C.O. **R** POWRÓT C.O.

DANE TECHNICZNE

SPECYFIKACJA EFEKTYWNOŚCI ENERGETYCZNEJ (zgodnie z Dyrektywą ErP)		JEDNOSTKA	QUADRA X 25 C	QUADRA X 25 R ^(*)
Kod katalogowy kotła			20188714	20188717
Sezonowa sprawność grzewcza / klasa efektywności energetycznej			A	A
Klasa efektywności energetycznej dla funkcji c.w.u.			A	–
Moc grzewcza	P _{nominal}	kW	19	19
Sezonowa sprawność grzewcza	η _s	%	93	93
WYTWORZONE CIEPŁO UŻYTKOWE				
Przy znamionowej mocy cieplnej i w systemie wysokotemperaturowym (**)		P ₄	kW	19,4
Przy znamionowej mocy cieplnej na poziomie 30% i w systemie niskotemperaturowym (***)		P ₁	kW	6,5
SPRAWNOŚĆ UŻYTKOWA				
Przy znamionowej mocy cieplnej i w systemie wysokotemperaturowym (**)		η ₄	%	87,3
Przy znamionowej mocy cieplnej na poziomie 30% i w systemie niskotemperaturowym (***)		η ₁	%	98,5
ZUŻYCIE ENERGII ELEKTRYCZNEJ NA POTRZEBY WŁASNE				
Przy pełnym obciążeniu		eI _{max}	W	32
Przy częściowym obciążeniu		eI _{min}	W	12
W trybie czuwania		P _{SB}	W	3
INNE PARAMETRY				
Straty ciepła w trybie czuwania		P _{stby}	W	30
Roczne zużycie energii		Q _{HE}	GJ	42
Poziom mocy akustycznej w pomieszczeniu		LWA	dB	50
Emisja NOx		NOx	mg/kWh	22
DLA MODELI DWUFUNKCYJNYCH				
Profil poboru c.w.u.			XL	–
Efektywność energetyczna c.w.u.		η _{wh}	%	84
Dobowe zużycie energii elektrycznej		Q _{elec}	kWh	0,133
Dobowe zużycie paliwa		Q _{fuel}	kWh	23,183
Roczne zużycie energii elektrycznej		AEC	kWh	29
Roczne zużycie paliwa		AFC	GJ	18
POZOSTAŁE PARAMETRY				
Moc cieplna c.o. (max–min)		kW	20,0 – 3,1	20,0 – 3,1
Moc cieplna c.w.u. (max–min)		kW	25,0 – 3,1	25,0 – 3,1
Napięcie zasilania		V – Hz	230 – 50	230 – 50
Stopień zabezpieczenia przeciepiorażeniowego		IP	IPX5D	IPX5D
Klasa NOx			6	6
FUNKCJA C.O.				
Maksymalne ciśnienie/temperatura		bar – °C	3 – 90	3 – 90
Pompa: ciśnienie tłoczenia (przy przepływie 1000 l/h)		mbar	408	408
Naczynie wzbiorcze		l	8	8
FUNKCJA C.W.U.				
Maksymalne ciśnienie		bar	8	–
Produkcja c.w.u. przy ΔT = 25°C / 30°C / 35°C		l/min	14,3 / 11,9 / 10,2	–
Minimalny przepływ c.w.u.		l/min	2	–
POŁĄCZENIA HYDRAULICZNE I GAZOWE				
Nominalne ciśnienie gazu (G20–G31)		mbar	20 – 37	20 – 37
Średnica przyłącza zasilania/powrotu c.o. oraz gazu		Ø	3/4"	3/4"
Średnica przyłącza wejścia z.w. /zasilania c.w.u.		Ø	1/2"	3/4"
WYMIARY I WAGA				
Wymiary kotła (wys. x szer. x głęb.)		mm	700 x 400 x 275	700 x 400 x 275
Waga netto		kg	28,5	27,5
SYSTEM ODPROWADZANIA SPALIN				
Maksymalna długość dla przewodu koncentrycznego (Ø60/100 mm)		m	5,85	5,85
Maksymalna długość przewodu rozdzielonego (Ø80 + 80 mm)		m	33+33	33+33

(*) Model jednofunkcyjny wyposażony jest w zawór trójdrogowy. Zawór napełniania nie jest dostępny.

(**) System wysokotemperaturowy oznacza: 60°C na powrocie c.o. oraz 80°C na zasilaniu c.o.

(***) Obieg niskotemperaturowy oznacza: dla kotłów kondensacyjnych 30°C, dla kotłów niskotemperaturowych 37°C, dla innych urządzeń grzewczych.

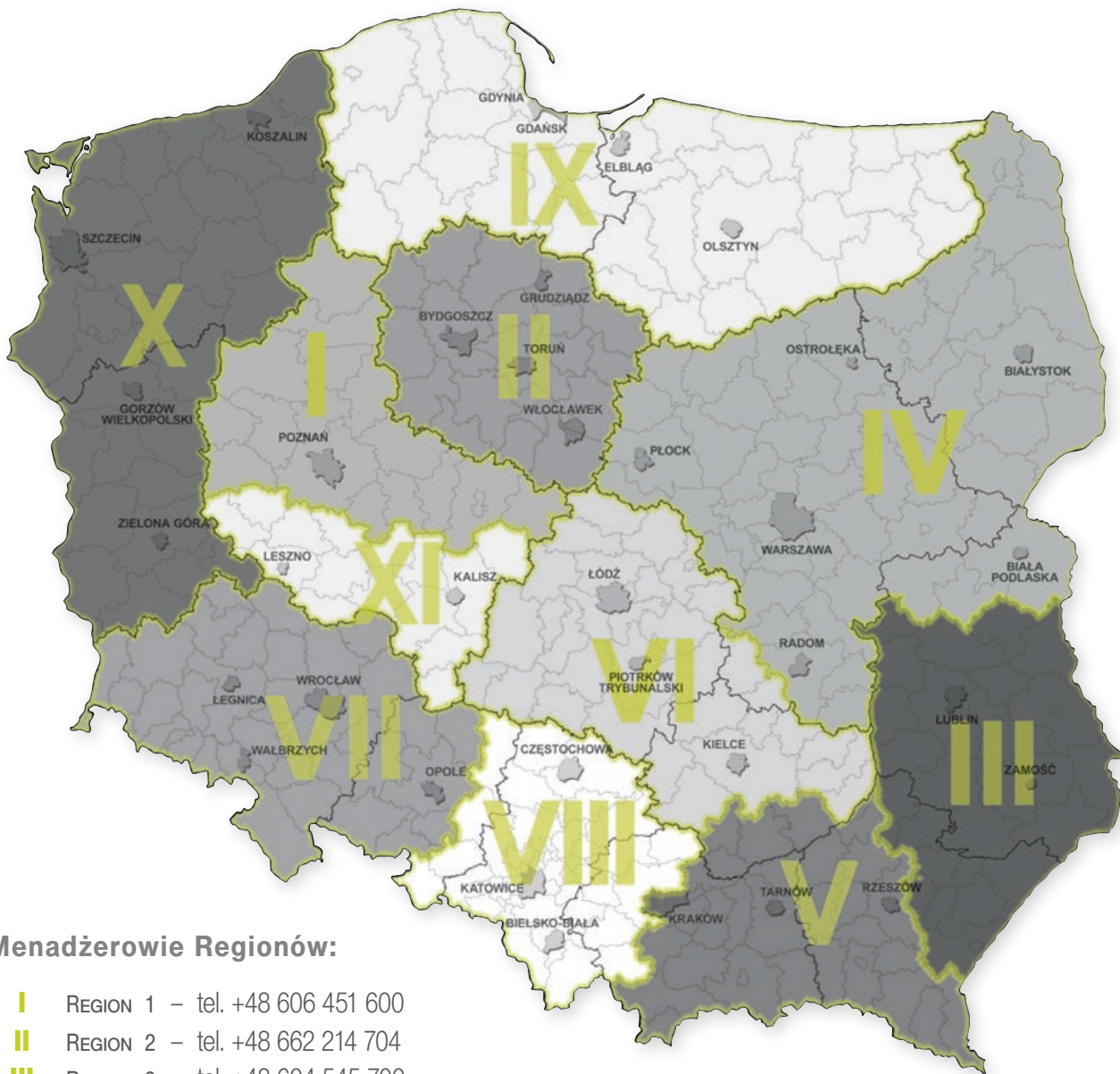

27019016 PL 05.2022

Menadżerowie Regionów:

- I** REGION 1 – tel. +48 606 451 600
- II** REGION 2 – tel. +48 662 214 704
- III** REGION 3 – tel. +48 604 545 700
- IV** REGION 4 – tel. +48 604 545 900
- V** REGION 5 – tel. +48 606 451 700
- VI** REGION 6 – tel. +48 604 545 800
- VII** REGION 7 – tel. +48 606 451 500
- VIII** REGION 8 – tel. +48 728 522 155
- IX** REGION 9 – tel. +48 604 545 600
- X** REGION 10 – tel. +48 885 956 662
- XI** REGION 11 – tel. +48 885 956 663

PRODUKTY MARKI BERETTA
DOSTĘPNE U NAJLEPSZYCH
INSTALATORÓW I W NAJLEPSZYCH
HURTOWNIACH

RUG RIELLO URZĄDZENIA GRZEWCZE S.A.
DZIAŁ HANDLOWY, 87-100 Toruń, ul. Kociewska 28/30
infolinia 24h/7: ☎ 801 044 804 ☎ +48 56 663 79 99
info.beretta.pl@carrier.com
www.beretta.pl
www.beretta.ik.pl
www.hi-comfort.com/pl

YouTube Beretta Heating Polska



ZESKANUJ I ODKRYJ
QUADRA X



OBEJRZYJ
WEBINARIUM



©2022 Carrier. Wszelkie prawa zastrzeżone.

Wszystkie znaki towarowe i znaki usługowe, o których mowa w niniejszym katalogu, są własnością odpowiednich właścicieli.

Producent marki Beretta zastrzega sobie prawo do wprowadzania poprawek i zmian w niniejszej karcie katalogowej w dowolnej chwili, bez wcześniejszego uprzedzenia. Rysunki, zdjęcia i schematy zawarte w karcie należy traktować jako poglądowe i nie zastępują prawidłowo wykonanego projektu.

Beretta